



**INSTRUÇÕES DE USO**  
**SISTEMA DE FIXAÇÃO RÍGIDA DE PLACAS RETAS**

Página 1 de 34

<b>Nome Técnico</b>	Sistema de Fixação Rígida de Placas Retas para Mini e Micro Fragmentos	<b>CÓDIGO</b>	<b>2700082</b>
<b>Nome Comercial</b>	Sistema de Fixação Rígida de Placas Retas	<b>NCM</b>	<b>90211020</b>
<b>Registro na Anvisa</b>	<b>80084420017</b>		

**Fabricado e Distribuído por:**

**Tóride Indústria e Comércio Ltda.**

Avenida Caetano Schincariol 97

Parque das Empresas – Mogi Mirim-SP

**Fone:** 55 (19) 3805-7580

**FAX:** 55 (19) 3805-7587

e-mail: [toride@torideimplantes.com.br](mailto:toride@torideimplantes.com.br)

**CNPJ:** 54.673.199/0001-48

**Responsável Técnico:** Eng. Dr. Tóride S. Celegatti Filho – CREA 5061019919



**ATENÇÃO:** Ler atentamente todas as instruções antes da utilização. Cumprir todas as advertências e precauções mencionadas nestas instruções. A não observação destes pontos poderá levar a ocorrência de complicações.

**PRODUTO DE USO ÚNICO**

**PROIBIDO REPROCESSAR**

**PRODUTO NÃO ESTÉRIL**

Prezado Cliente, conforme INSTRUÇÃO NORMATIVA Nº 4 de 15 de junho de 2012, estaremos disponibilizando esta Instrução de Uso somente pelo nosso site, pelo endereço eletrônico [www.toride.com.br/iu/80084420017.pdf](http://www.toride.com.br/iu/80084420017.pdf). Caso necessite na forma impressa, solicite pelo [sac@torideimplantes.com.br](mailto:sac@torideimplantes.com.br) ou pelo **telefone 08007722258**, que será enviada, **sem custo adicional inclusive de envio.**

**1. Descrição**

Sistema de fixação óssea, obtido através de chapa de titânio puro (ASTM F-67) com formato e número de furos variáveis (no caso das placas), que são fixadas por parafusos específicos produzidos a partir da Liga de Titânio ASTM F-136. Os Parafusos têm o corpo completamente roscado, tendo uma cabeça circular com rosca externa e fenda para chave, finalizado por um entalhe que facilita a penetração do parafuso ao osso dando início ao processo de rosquear.

**“Não é possível a utilização de uma Placa Reta para Mini e Micro Fragmentos Fixação Rígida sem a utilização de um Parafuso para Mini e Micro Fragmentos de Fixação Rígida”.**

**2. Composição do Produto**

As Placas Retas Mini e Micro Fragmentos Fixação Rígida são fabricadas em **Titânio** conforme Norma ASTM F-67 e os Parafusos Mini e Micro Fragmentos para Fixação Rígida são produzidos em **liga de Titânio** conforme Norma ASTM F-136.

**3. Produto, Códigos, Desenhos e Fixação.**

A lista das Placas Retas Para Mini e Micro Fragmentos Fixação Rígida, seus códigos e números de desenho produzidos pela Tóride Indústria e Comércio Ltda. pode ser visualizada nas tabelas abaixo.

**Tabela 1**

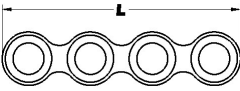
			
<b>CÓDIGO PÇ</b>	<b>DENOMINAÇÃO</b>	<b>Número de Furos</b>	<b>L (mm)</b>
1.67.12.00.04.015	Micro Placa Reta 4 Furos 1.2 Fixação Rígida com Raio	4	15.6
1.67.12.00.06.023	Micro Placa Reta 6 Furos 1.2 Fixação Rígida com Raio	6	23.6
1.67.12.00.08.031	Micro Placa Reta 8 Furos 1.2 Fixação Rígida com Raio	8	31.6
1.67.12.00.10.039	Micro Placa Reta 10 Furos 1.2 Fixação Rígida com Raio	10	39.6
1.67.12.00.12.047	Micro Placa Reta 12 Furos 1.2 Fixação Rígida com Raio	12	47.6
1.67.12.00.14.055	Micro Placa Reta 14 Furos 1.2 Fixação Rígida com Raio	14	55.6
1.67.12.00.16.063	Micro Placa Reta 16 Furos 1.2 Fixação Rígida com Raio	16	63.6

**Tabela 2.**

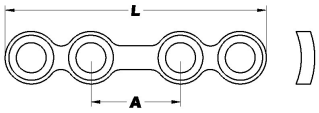
			
<b>CÓDIGO PÇ</b>	<b>DENOMINAÇÃO</b>	<b>A (mm)</b>	<b>L (mm)</b>
1.67.15.02.04.160	Micro Placa Ponte 4 Furos Fixação Rígida 4.5 mm Corpo Raiado	4.5	16
1.67.15.02.04.175	Micro Placa Ponte 4 Furos Fixação Rígida 6.0 mm Corpo Raiado	6.0	17.5
1.67.15.02.04.190	Micro Placa Ponte 4 Furos Fixação Rígida 7.5 mm Corpo Raiado	7.5	19.0
1.67.15.02.04.205	Micro Placa Ponte 4 Furos Fixação Rígida 9.0 mm Corpo Raiado	9.0	20.5
1.67.15.02.04.235	Micro Placa Ponte 4 Furos Fixação Rígida 12.0 mm Corpo Raiado	12.0	23.5

**Tabela 3.**

			
<b>CÓDIGO PÇ</b>	<b>DENOMINAÇÃO</b>	<b>Número de Furos</b>	<b>“L” (mm)</b>
1.67.15.00.04.154	Micro Placa Reta 4 Furos Fixação Rígida Corpo Raiado	4	15.4
1.67.15.00.06.234	Micro Placa Reta 6 Furos Fixação Rígida Corpo Raiado	6	23.4
1.67.15.00.08.314	Micro Placa Reta 8 Furos Fixação Rígida Corpo Raiado	8	31.4
1.67.15.00.10.394	Micro Placa Reta 10 Furos Fixação Rígida Corpo Raiado	10	39.4
1.67.15.00.12.474	Micro Placa Reta 12 Furos Fixação Rígida Corpo Raiado	12	47.4
1.67.15.00.14.554	Micro Placa Reta 14 Furos Fixação Rígida Corpo Raiado	14	55.4
1.67.15.00.16.634	Micro Placa Reta 16 Furos Fixação Rígida Corpo Raiado	16	63.4
1.67.15.00.18.714	Micro Placa Reta 18 Furos Fixação Rígida Corpo Raiado	18	71.4
1.67.15.00.20.794	Micro Placa Reta 20 Furos Fixação Rígida Corpo Raiado	20	79.4

**Tabela 4.**



CÓDIGO PÇ	DENOMINAÇÃO	Número de Furos	“L” (mm)
1.67.15.00.04.015	Micro Placa Reta 4 Furos Fixação Rígida	4	15.5
1.67.15.00.06.023	Micro Placa Reta 6 Furos Fixação Rígida	6	23.5
1.67.15.00.08.031	Micro Placa Reta 8 Furos Fixação Rígida	8	31.5
1.67.15.00.10.039	Micro Placa Reta 10 Furos Fixação Rígida	10	39.5
1.67.15.00.12.047	Micro Placa Reta 12 Furos Fixação Rígida	12	47.5
1.67.15.00.14.055	Micro Placa Reta 14 Furos Fixação Rígida	14	55.5
1.67.15.00.16.063	Micro Placa Reta 16 Furos Fixação Rígida	16	63.5
1.67.15.00.18.071	Micro Placa Reta 18 Furos Fixação Rígida	18	71.5
1.67.15.00.20.079	Micro Placa Reta 20 Furos Fixação Rígida	20	79.5

**Tabela 5.**

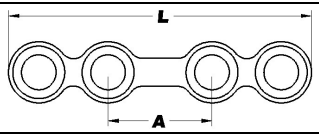

CÓDIGO PÇ	DENOMINAÇÃO	A (mm)	“L” (mm)
1.67.15.02.04.015	Micro Placa Ponte 4.5 mm 4 Furos Fixação Rígida	4.5	16.0
1.67.15.02.04.017	Micro Placa Ponte 6.0 mm 4 Furos Fixação Rígida	6.0	17.5
1.67.15.04.04.019	Micro Placa Ponte 7.5 mm 4 Furos Fixação Rígida	7.5	19.0
1.67.15.04.04.020	Micro Placa Ponte 9.0 mm 4 Furos Fixação Rígida	9.0	20.5
1.67.15.03.04.023	Micro Placa Ponte 12.0 mm 4 Furos Fixação Rígida	12.0	23.5

**Tabela 6.**

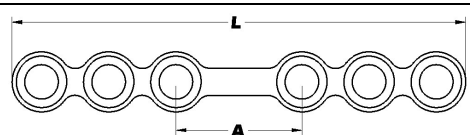

CÓDIGO PÇ	DENOMINAÇÃO	A (mm)	“L” (mm)
1.67.15.02.06.027	Micro Placa Ponte 7.5 mm 6 Furos Fixação Rígida	7.5	27.0
1.67.15.02.06.031	Micro Placa Ponte 12.0 mm 6 Furos Fixação Rígida	12.0	31.5

**Tabela 7.**

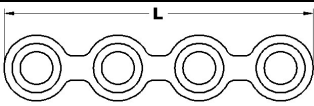

<b>CÓDIGO PÇ</b>	<b>DENOMINAÇÃO</b>	<b>Número de Furos</b>	<b>“L” (mm)</b>
1.67.15.00.04.019	Micro Placa Ponte Reta 4 Furos Fixação Rígida 5 mm Entre Furos	4	19
1.67.15.00.06.029	Micro Placa Ponte Reta 6 Furos Fixação Rígida 5 mm Entre Furos	6	29
1.67.15.00.08.039	Micro Placa Ponte Reta 8 Furos Fixação Rígida 5 mm Entre Furos	8	39
1.67.15.00.10.049	Micro Placa Ponte Reta 10 Furos Fixação Rígida 5 mm Entre Furos	10	49
1.67.15.00.12.059	Micro Placa Ponte Reta 12 Furos Fixação Rígida 5 mm Entre Furos	12	59
1.67.15.00.14.069	Micro Placa Ponte Reta 14 Furos Fixação Rígida 5 mm Entre Furos	14	69
1.67.15.00.16.079	Micro Placa Ponte Reta 16 Furos Fixação Rígida 5 mm Entre Furos	16	79
1.67.15.00.18.089	Micro Placa Ponte Reta 18 Furos Fixação Rígida 5 mm Entre Furos	18	89
1.67.15.00.20.099	Micro Placa Ponte Reta 20 Furos Fixação Rígida 5 mm Entre Furos	20	99

**Tabela 8.**

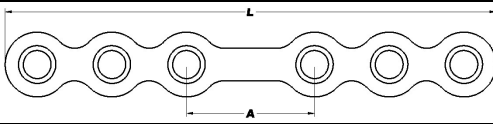

<b>CÓDIGO PÇ</b>	<b>DENOMINAÇÃO</b>	<b>A (mm)</b>	<b>“L” (mm)</b>
1.67.20.02.06.039	Mini Placa Ponte Fixação Rígida 6 Furos 10 mm	10	44
1.67.20.02.06.040	Mini Placa Ponte Fixação Rígida 6 Furos 12 mm	12	46
1.67.20.02.06.043	Mini Placa Ponte Fixação Rígida 6 Furos 14 mm	14	48

**Tabela 9.**

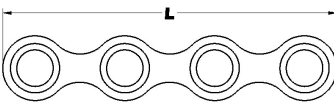

<b>CÓDIGO PÇ</b>	<b>DENOMINAÇÃO</b>	<b>Número de Furos</b>	<b>“L” (mm)</b>
1.67.20.00.04.023	Mini Placa Reta Fixação Rígida 4 Furos	4	23.8

1.67.20.00.06.036	Mini Placa Reta Fixação Rígida 6 Furos	6	36.6
1.67.20.00.08.049	Mini Placa Reta Fixação Rígida 8 Furos	8	49.4
1.67.20.00.10.060	Mini Placa Reta Fixação Rígida 10 Furos	10	62.2
1.67.20.00.12.075	Mini Placa Reta Fixação Rígida 12 Furos	12	75.0
1.67.20.00.14.087	Mini Placa Reta Fixação Rígida 14 Furos	14	87.8
1.67.20.00.16.100	Mini Placa Reta Fixação Rígida 16 Furos	16	100.6
1.67.20.00.18.113	Mini Placa Reta Fixação Rígida 18 Furos	18	113.4
1.67.20.00.20.126	Mini Placa Reta Fixação Rígida 20 Furos	20	126.2

**Tabela 10.**

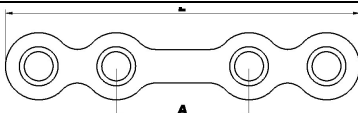
			
<b>CÓDIGO PÇ</b>	<b>DENOMINAÇÃO</b>	<b>A (mm)</b>	<b>“L” (mm)</b>
1.67.20.02.04.029	Mini Placa Ponte Fixação Rígida 4 Furos 10 mm	10	30
1.67.20.02.04.032	Mini Placa Ponte Fixação Rígida 4 Furos 12 mm	12	32
1.67.20.02.04.030	Mini Placa Ponte Fixação Rígida 4 Furos 14 mm	14	34

**Tabela 11.**

			
<b>CÓDIGO PÇ</b>	<b>DENOMINAÇÃO</b>	<b>Número de Furos</b>	<b>“L” (mm)</b>
1.67.20.00.04.027	Mini Placa Reta Fixação Rígida 4 Furos Esp. 1.5 mm	4	27
1.67.20.00.06.041	Mini Placa Reta Fixação Rígida 6 Furos Esp. 1.5 mm	6	41
1.67.20.00.08.055	Mini Placa Reta Fixação Rígida 8 Furos Esp. 1.5 mm	8	55
1.67.20.00.10.069	Mini Placa Reta Fixação Rígida 10 Furos Esp. 1.5 mm	10	69
1.67.20.00.12.083	Mini Placa Reta Fixação Rígida 12 Furos Esp. 1.5 mm	12	83
1.67.20.00.14.097	Mini Placa Reta Fixação Rígida 14 Furos Esp. 1.5 mm	14	97
1.67.20.00.16.111	Mini Placa Reta Fixação Rígida 16 Furos Esp. 1.5 mm	16	111
1.67.20.00.18.125	Mini Placa Reta Fixação Rígida 18 Furos Esp. 1.5 mm	18	125
1.67.20.00.20.139	Mini Placa Reta Fixação Rígida 20 Furos Esp. 1.5 mm	20	139

**Tabela 12.**

			
<b>CÓDIGO PÇ</b>	<b>DENOMINAÇÃO</b>	<b>Número de Furos</b>	<b>“L” (mm)</b>
1.67.20.60.04.030	Mini Placa Reta 4 Furos Fixação Rígida com Raio	4	30.6
1.67.20.60.06.037	Mini Placa Reta 6 Furos Fixação Rígida com Raio	6	37.1
1.67.20.60.08.050	Mini Placa Reta 8 Furos Fixação Rígida com Raio	8	50.1
1.67.20.60.10.063	Mini Placa Reta 10 Furos Fixação Rígida com Raio	10	63.1
1.67.20.60.12.076	Mini Placa Reta 12 Furos Fixação Rígida com Raio	12	76.1
1.67.20.60.14.089	Mini Placa Reta 14 Furos Fixação Rígida com Raio	14	89.1
1.67.20.60.16.102	Mini Placa Reta 16 Furos Fixação Rígida com Raio	16	102.1

**Tabela 13.**

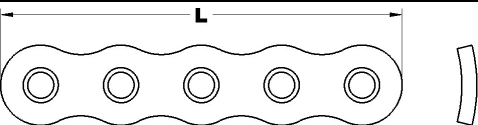
			
<b>CÓDIGO PÇ</b>	<b>DENOMINAÇÃO</b>	<b>Número de Furos</b>	<b>“L” (mm)</b>
1.67.20.59.04.032	Mini Placa Reta 4 Furos Fixação Rígida 2.0/2.3 com Raio	4	32
1.67.20.59.05.040	Mini Placa Reta 5 Furos Fixação Rígida 2.0/2.3 com Raio	5	40
1.67.20.59.06.048	Mini Placa Reta 6 Furos Fixação Rígida 2.0/2.3 com Raio	6	48

**Tabela 14.**

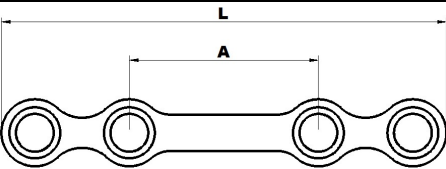
			
<b>CÓDIGO PÇ</b>	<b>DENOMINAÇÃO</b>	<b>A (mm)</b>	<b>“L” (mm)</b>
1.67.20.02.04.011	Mini Placa Ponte 4 Furos Fixação Rígida 11 mm	11	28.6
1.67.20.02.04.013	Mini Placa Ponte 4 Furos Fixação Rígida 13 mm	13	30.6

**Tabela 15.**

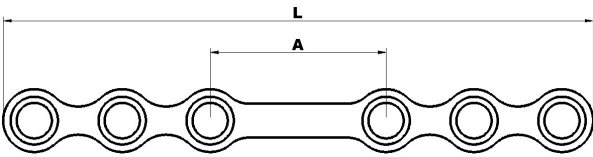
			
<b>CÓDIGO PÇ</b>	<b>DENOMINAÇÃO</b>	<b>A (mm)</b>	<b>“L” (mm)</b>
1.67.20.02.06.011	Mini Placa Ponte 6 Furos Fixação Rígida 11 mm	11	41.6
1.67.20.02.06.013	Mini Placa Ponte 6 Furos Fixação Rígida 13 mm	13	43.6

**Tabela 16.**

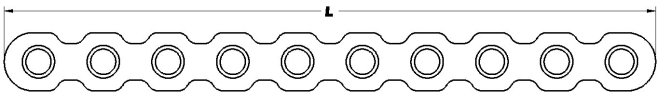
			
<b>CÓDIGO PÇ</b>	<b>DENOMINAÇÃO</b>	<b>Número de Furos</b>	<b>“L” (mm)</b>
1.67.24.00.10.822	Placa Reconstrução Reta Fixação Rígida 8.0 mm 10 Furos Espessura 2.0 mm	10	91
1.67.24.00.12.962	Placa Reconstrução Reta Fixação Rígida 8.0 mm 12 Furos Espessura 2.0 mm	12	109
1.67.24.00.14.127	Placa Reconstrução Reta Fixação Rígida 8.0 mm 14 Furos Espessura 2.0 mm	14	127
1.67.24.00.16.132	Placa Reconstrução Reta Fixação Rígida 8.0 mm 16 Furos Espessura 2.0 mm	16	145
1.67.24.00.18.142	Placa Reconstrução Reta Fixação Rígida 8.0 mm 18 Furos Espessura 2.0 mm	18	163
1.67.24.00.20.181	Placa Reconstrução Reta Fixação Rígida 8.0 mm 20 Furos Espessura 2.0 mm	20	181
1.67.24.00.10.825	Placa Reconstrução Reta Fixação Rígida 8.0 mm 10 Furos Espessura 3.0 mm	10	91
1.67.24.00.12.965	Placa Reconstrução Reta Fixação Rígida 8.0 mm 12 Furos Espessura 3.0 mm	12	109
1.67.24.00.14.927	Placa Reconstrução Reta Fixação Rígida 8.0 mm 14 Furos Espessura 3.0 mm	14	127
1.67.24.00.16.130	Placa Reconstrução Reta Fixação Rígida 8.0 mm 16 Furos Espessura 3.0 mm	16	145
1.67.24.00.18.148	Placa Reconstrução Reta Fixação Rígida 8.0 mm 18 Furos Espessura 3.0 mm	18	163
1.67.24.00.20.981	Placa Reconstrução Reta Fixação Rígida 8.0 mm 20 Furos Espessura 3.0 mm	20	181

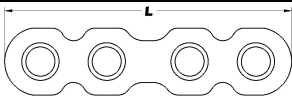

**Tabela 17.**

			
CÓDIGO PÇ	DENOMINAÇÃO	Número de Furos	"L" (mm)
1.67.24.02.04.345	Macro Placa Ponte Curta 2.4 – 4 Furos Fixação Rígida	4	34.5

**Tabela 18.**

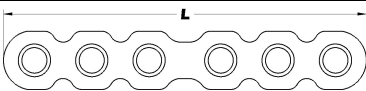
			
CÓDIGO PÇ	DENOMINAÇÃO	Número de Furos	"L" (mm)
1.67.24.02.06.505	Macro Placa Ponte Curta 2.4 – 6 Furos Fixação Rígida	6	50.5

**Tabela 19.**

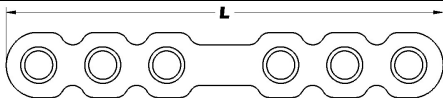
			
CÓDIGO PÇ	DENOMINAÇÃO	Número de Furos	"L" (mm)
1.67.24.04.06.545	Macro Placa Ponte Média 2.4 – 6 Furos Fixação Rígida	6	54.5

**Tabela 20.**

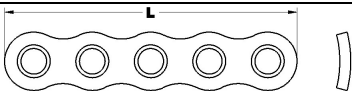
			
CÓDIGO PÇ	DENOMINAÇÃO	Número de Furos	"L" (mm)
1.67.24.60.4.032	Macro Placa Reta 4 Furos Fixação Rígida 32 mm	4	32
1.67.24.60.05.040	Macro Placa Reta 5 Furos Fixação Rígida 40 mm	5	40
1.67.24.60.05.048	Macro Placa Reta 6 Furos Fixação Rígida 48 mm	6	48

**Tabela 21.**

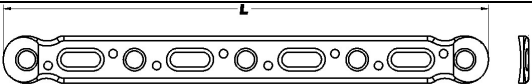
			
CÓDIGO PÇ	DENOMINAÇÃO	Número de Furos	"L" (mm)
1.67.27.00.09.092	Macro Placa Reta 4 x 5 Furos P/ Ulna Fixação Rígida Espessura 2.0 mm	9	98
1.67.27.00.09.093	Macro Placa Reta 4 x 5 Furos P/ Ulna Fixação Rígida Espessura 3.0 mm	9	98

**Tabela 22.**

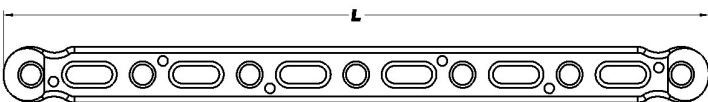
			
<b>CÓDIGO PÇ</b>	<b>DENOMINAÇÃO</b>	<b>Número de Furos</b>	<b>“L” (mm)</b>
1.67.27.00.13.122	Macro Placa Reta 6 x 7 Furos P/ Ulna Fixação Rígida Espessura 2.0 mm	13	122
1.67.27.00.13.123	Macro Placa Reta 6 x 7 Furos P/ Ulna Fixação Rígida Espessura 3.0 mm	13	122

**Tabela 23.**

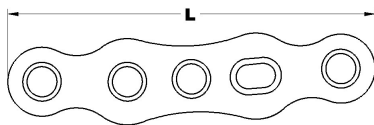
			
<b>CÓDIGO PÇ</b>	<b>DENOMINAÇÃO</b>	<b>Número de Furos</b>	<b>“L” (mm)</b>
1.67.24.96.05.043	Macro Placa Reta Falange Direita 5 Furos Fixação Rígida	5	43

**Tabela 24.**

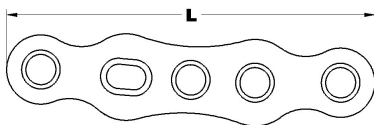
			
<b>CÓDIGO PÇ</b>	<b>DENOMINAÇÃO</b>	<b>Número de Furos</b>	<b>“L” (mm)</b>
1.67.24.97.05.043	Macro Placa Reta Falange Esquerda 5 Furos Fixação Rígida	5	43

**Tabela 25.**

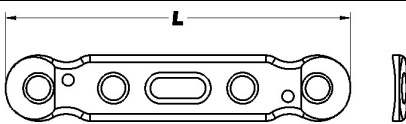
			
<b>CÓDIGO PÇ</b>	<b>DENOMINAÇÃO</b>	<b>Número de Furos</b>	<b>“L” (mm)</b>
1.67.27.00.05.052	Macro Placa Reta 1 x 4 Furos P/ Ulna Fixação Rígida Espessura 2.0 mm	5	50
1.67.27.00.05.053	Macro Placa Reta 1 x 4 Furos P/ Ulna Fixação Rígida Espessura 3.0 mm	5	50

**Tabela 26.**

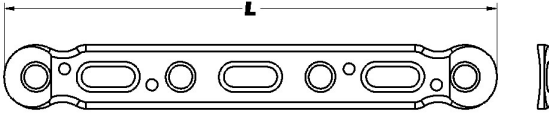
			
<b>CÓDIGO PÇ</b>	<b>DENOMINAÇÃO</b>	<b>Número de Furos</b>	<b>“L” (mm)</b>
1.67.27.00.07.072	Macro Placa Reta 3 x 4 Furos Ulna Fixação Rígida Espessura 2.0 mm	7	74
1.67.27.00.07.073	Macro Placa Reta 3 x 4 Furos P/ Ulna Fixação Rígida Espessura 3.0 mm	7	74

**Tabela 27.**

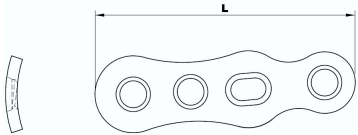
			
<b>CÓDIGO PÇ</b>	<b>DENOMINAÇÃO</b>	<b>Número de Furos</b>	<b>“L” (mm)</b>
1.67.24.96.04.034	Macro Placa Reta p/ Falange Direita 4 Furos Fixação Rígida	4	34

**Tabela 28.**

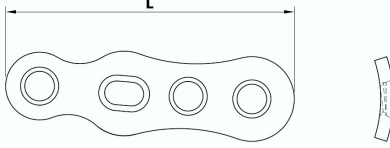
			
<b>CÓDIGO PÇ</b>	<b>DENOMINAÇÃO</b>	<b>Número de Furos</b>	<b>“L” (mm)</b>
1.67.24.97.04.034	Macro Placa Reta p/ Falange Esquerda 4 Furos Fixação Rígida	4	34

**Tabela 29.**

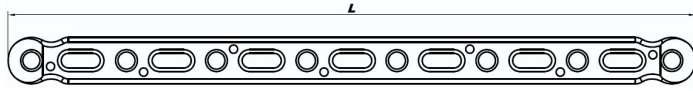
			
<b>CÓDIGO PÇ</b>	<b>DENOMINAÇÃO</b>	<b>A (mm)</b>	<b>“L” (mm)</b>
1.67.27.00.15.140	Macro Placa Reta 7 x 8 Furos p/ Ulna Fixação Rígida Espessura 2.0 mm	2.0	140
1.67.27.00.15.143	Macro Placa Reta 7 x 8 Furos p/ Ulna Fixação Rígida Espessura 3.0 mm	3.0	140

**Tabela 30.**

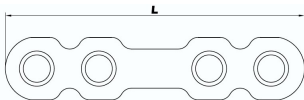
			
CÓDIGO PÇ	DENOMINAÇÃO	Número de Furos	“L” (mm)
1.67.24.04.04.385	Macro Placa Ponte Média 4 Furos Fixação Rígida	4	38.5

#### 4. Códigos dos Parafusos, Desenhos e Descrição

As Placas Retas para Mini e Micro Fragmentos Fixação Rígida são fixadas com Parafusos Mini e Micro Fragmentos Fixação Rígida. Segue abaixo seus códigos, códigos de desenho e descrições.

##### 4.1 Parafuso Ø 1.5 mm Fixação Rígida com Fenda Cruz

**Tabela 31.**

CÓDIGO PÇ	DENOMINAÇÃO
1.36.15.03.09.007	Parafuso Ø 1.5 x 7.0 mm Fixação Rígida c/ Fenda Cruz
1.36.15.03.09.008	Parafuso Ø 1.5 x 8.0 mm Fixação Rígida c/ Fenda Cruz
1.36.15.03.09.009	Parafuso Ø 1.5 x 9.0 mm Fixação Rígida c/ Fenda Cruz
1.36.15.03.09.010	Parafuso Ø 1.5 x 10.0 mm Fixação Rígida c/ Fenda Cruz
1.36.15.03.09.011	Parafuso Ø 1.5 x 11.0 mm Fixação Rígida c/ Fenda Cruz
1.36.15.03.09.012	Parafuso Ø 1.5 x 12.0 mm Fixação Rígida c/ Fenda Cruz
1.36.15.03.09.013	Parafuso Ø 1.5 x 13.0 mm Fixação Rígida c/ Fenda Cruz
1.36.15.03.09.014	Parafuso Ø 1.5 x 14.0 mm Fixação Rígida c/ Fenda Cruz
1.36.15.03.09.015	Parafuso Ø 1.5 x 15.0 mm Fixação Rígida c/ Fenda Cruz
1.36.15.03.09.016	Parafuso Ø 1.5 x 16.0 mm Fixação Rígida c/ Fenda Cruz
1.36.15.03.09.017	Parafuso Ø 1.5 x 17.0 mm Fixação Rígida c/ Fenda Cruz
1.36.15.03.09.018	Parafuso Ø 1.5 x 18.0 mm Fixação Rígida c/ Fenda Cruz
1.36.15.03.09.019	Parafuso Ø 1.5 x 19.0 mm Fixação Rígida c/ Fenda Cruz
1.36.15.03.09.020	Parafuso Ø 1.5 x 20.0 mm Fixação Rígida c/ Fenda Cruz
1.36.15.03.09.021	Parafuso Ø 1.5 x 21.0 mm Fixação Rígida c/ Fenda Cruz
1.36.15.03.09.022	Parafuso Ø 1.5 x 22.0 mm Fixação Rígida c/ Fenda Cruz
1.36.15.03.09.023	Parafuso Ø 1.5 x 23.0 mm Fixação Rígida c/ Fenda Cruz
1.36.15.03.09.024	Parafuso Ø 1.5 x 24.0 mm Fixação Rígida c/ Fenda Cruz
1.36.15.03.09.025	Parafuso Ø 1.5 x 25.0 mm Fixação Rígida c/ Fenda Cruz
1.36.15.03.09.026	Parafuso Ø 1.5 x 26.0 mm Fixação Rígida c/ Fenda Cruz
1.36.15.03.09.027	Parafuso Ø 1.5 x 27.0 mm Fixação Rígida c/ Fenda Cruz

1.36.15.03.09.028	Parafuso Ø 1.5 x 28.0 mm Fixação Rígida c/ Fenda Cruz
1.36.15.03.09.029	Parafuso Ø 1.5 x 29.0 mm Fixação Rígida c/ Fenda Cruz
1.36.15.03.09.030	Parafuso Ø 1.5 x 30.0 mm Fixação Rígida c/ Fenda Cruz

**4.1.1 Parafuso Ø 2.0 mm Fixação Rígida com Quadrado****Tabela 32.**

<b>CÓDIGO PÇ</b>	<b>DENOMINAÇÃO</b>
1.36.20.03.08.005	Parafuso Ø 2.0 x 5.0 mm Fixação Rígida com Quadrado
1.36.20.03.08.006	Parafuso Ø 2.0 x 6.0 mm Fixação Rígida com Quadrado
1.36.20.03.08.007	Parafuso Ø 2.0 x 7.0 mm Fixação Rígida com Quadrado
1.36.20.03.08.008	Parafuso Ø 2.0 x 8.0 mm Fixação Rígida com Quadrado
1.36.20.03.08.009	Parafuso Ø 2.0 x 9.0 mm Fixação Rígida com Quadrado
1.36.20.03.08.010	Parafuso Ø 2.0 x 10.0 mm Fixação Rígida com Quadrado
1.36.20.03.08.011	Parafuso Ø 2.0 x 11.0 mm Fixação Rígida com Quadrado
1.36.20.03.08.012	Parafuso Ø 2.0 x 12.0 mm Fixação Rígida com Quadrado
1.36.20.03.08.013	Parafuso Ø 2.0 x 13.0 mm Fixação Rígida com Quadrado
1.36.20.03.08.014	Parafuso Ø 2.0 x 14.0 mm Fixação Rígida com Quadrado
1.36.20.03.08.015	Parafuso Ø 2.0 x 15.0 mm Fixação Rígida com Quadrado
1.36.20.03.08.016	Parafuso Ø 2.0 x 16.0 mm Fixação Rígida com Quadrado
1.36.20.03.08.017	Parafuso Ø 2.0 x 17.0 mm Fixação Rígida com Quadrado
1.36.20.03.08.018	Parafuso Ø 2.0 x 18.0 mm Fixação Rígida com Quadrado
1.36.20.03.08.019	Parafuso Ø 2.0 x 19.0 mm Fixação Rígida com Quadrado
1.36.20.03.08.020	Parafuso Ø 2.0 x 20.0 mm Fixação Rígida com Quadrado
1.36.20.03.08.021	Parafuso Ø 2.0 x 21.0 mm Fixação Rígida com Quadrado
1.36.20.03.08.022	Parafuso Ø 2.0 x 22.0 mm Fixação Rígida com Quadrado
1.36.20.03.08.023	Parafuso Ø 2.0 x 23.0 mm Fixação Rígida com Quadrado
1.36.20.03.08.024	Parafuso Ø 2.0 x 24.0 mm Fixação Rígida com Quadrado
1.36.20.03.08.025	Parafuso Ø 2.0 x 25.0 mm Fixação Rígida com Quadrado
1.36.20.03.08.026	Parafuso Ø 2.0 x 26.0 mm Fixação Rígida com Quadrado
1.36.20.03.08.027	Parafuso Ø 2.0 x 27.0 mm Fixação Rígida com Quadrado
1.36.20.03.08.028	Parafuso Ø 2.0 x 28.0 mm Fixação Rígida com Quadrado
1.36.20.03.08.029	Parafuso Ø 2.0 x 29.0 mm Fixação Rígida com Quadrado
1.36.20.03.08.030	Parafuso Ø 2.0 x 30.0 mm Fixação Rígida com Quadrado

**4.1.2 Parafuso Ø 2.0 mm Fixação Rígida com Fenda Cruz***Tabela 33.*

<b>CÓDIGO PÇ</b>	<b>DENOMINAÇÃO</b>
1.36.20.03.09.005	Parafuso Ø 2.0 x 5.0 mm Fixação Rígida com Fenda Cruz
1.36.20.03.09.006	Parafuso Ø 2.0 x 6.0 mm Fixação Rígida com Fenda Cruz
1.36.20.03.09.007	Parafuso Ø 2.0 x 7.0 mm Fixação Rígida com Fenda Cruz
1.36.20.03.09.008	Parafuso Ø 2.0 x 8.0 mm Fixação Rígida com Fenda Cruz
1.36.20.03.09.009	Parafuso Ø 2.0 x 9.0 mm Fixação Rígida com Fenda Cruz
1.36.20.03.09.010	Parafuso Ø 2.0 x 10.0 mm Fixação Rígida com Fenda Cruz
1.36.20.03.09.011	Parafuso Ø 2.0 x 11.0 mm Fixação Rígida com Fenda Cruz
1.36.20.03.09.012	Parafuso Ø 2.0 x 12.0 mm Fixação Rígida com Fenda Cruz
1.36.20.03.09.013	Parafuso Ø 2.0 x 13.0 mm Fixação Rígida com Fenda Cruz
1.36.20.03.09.014	Parafuso Ø 2.0 x 14.0 mm Fixação Rígida com Fenda Cruz
1.36.20.03.09.015	Parafuso Ø 2.0 x 15.0 mm Fixação Rígida com Fenda Cruz
1.36.20.03.09.016	Parafuso Ø 2.0 x 16.0 mm Fixação Rígida com Fenda Cruz
1.36.20.03.09.017	Parafuso Ø 2.0 x 17.0 mm Fixação Rígida com Fenda Cruz
1.36.20.03.09.018	Parafuso Ø 2.0 x 18.0 mm Fixação Rígida com Fenda Cruz
1.36.20.03.09.019	Parafuso Ø 2.0 x 19.0 mm Fixação Rígida com Fenda Cruz
1.36.20.03.09.020	Parafuso Ø 2.0 x 20.0 mm Fixação Rígida com Fenda Cruz
1.36.20.03.09.021	Parafuso Ø 2.0 x 21.0 mm Fixação Rígida com Fenda Cruz
1.36.20.03.09.022	Parafuso Ø 2.0 x 22.0 mm Fixação Rígida com Fenda Cruz
1.36.20.03.09.023	Parafuso Ø 2.0 x 23.0 mm Fixação Rígida com Fenda Cruz
1.36.20.03.09.024	Parafuso Ø 2.0 x 24.0 mm Fixação Rígida com Fenda Cruz
1.36.20.03.09.025	Parafuso Ø 2.0 x 25.0 mm Fixação Rígida com Fenda Cruz
1.36.20.03.09.026	Parafuso Ø 2.0 x 26.0 mm Fixação Rígida com Fenda Cruz
1.36.20.03.09.027	Parafuso Ø 2.0 x 27.0 mm Fixação Rígida com Fenda Cruz
1.36.20.03.09.028	Parafuso Ø 2.0 x 28.0 mm Fixação Rígida com Fenda Cruz
1.36.20.03.09.029	Parafuso Ø 2.0 x 29.0 mm Fixação Rígida com Fenda Cruz
1.36.20.03.09.030	Parafuso Ø 2.0 x 30.0 mm Fixação Rígida com Fenda Cruz

**4.1.3 Parafuso Ø 2.0 mm Fixação Rígida Cabeça Menor com Fenda Cruz***Tabela 34.*

<b>CÓDIGO PÇ</b>	<b>DENOMINAÇÃO</b>
1.36.20.03.10.004	Parafuso Ø 2.0 x 4.0 mm Fixação Rígida Cabeça Menor Fenda Cruz
1.36.20.03.10.005	Parafuso Ø 2.0 x 5.0 mm Fixação Rígida Cabeça Menor Fenda Cruz
1.36.20.03.10.006	Parafuso Ø 2.0 x 6.0 mm Fixação Rígida Cabeça Menor Fenda Cruz

1.36.20.03.10.007	Parafuso Ø 2.0 x 7.0 mm Fixação Rígida Cabeça Menor Fenda Cruz
1.36.20.03.10.008	Parafuso Ø 2.0 x 8.0 mm Fixação Rígida Cabeça Menor Fenda Cruz
1.36.20.03.10.009	Parafuso Ø 2.0 x 9.0 mm Fixação Rígida Cabeça Menor Fenda Cruz
1.36.20.03.10.010	Parafuso Ø 2.0 x 10.0 mm Fixação Rígida Cabeça Menor Fenda Cruz
1.36.20.03.10.011	Parafuso Ø 2.0 x 11.0 mm Fixação Rígida Cabeça Menor Fenda Cruz
1.36.20.03.10.012	Parafuso Ø 2.0 x 12.0 mm Fixação Rígida Cabeça Menor Fenda Cruz
1.36.20.03.10.013	Parafuso Ø 2.0 x 13.0 mm Fixação Rígida Cabeça Menor Fenda Cruz
1.36.20.03.10.014	Parafuso Ø 2.0 x 14.0 mm Fixação Rígida Cabeça Menor Fenda Cruz
1.36.20.03.10.015	Parafuso Ø 2.0 x 15.0 mm Fixação Rígida Cabeça Menor Fenda Cruz
1.36.20.03.10.016	Parafuso Ø 2.0 x 16.0 mm Fixação Rígida Cabeça Menor Fenda Cruz
1.36.20.03.10.017	Parafuso Ø 2.0 x 17.0 mm Fixação Rígida Cabeça Menor Fenda Cruz
1.36.20.03.10.018	Parafuso Ø 2.0 x 18.0 mm Fixação Rígida Cabeça Menor Fenda Cruz
1.36.20.03.10.019	Parafuso Ø 2.0 x 19.0 mm Fixação Rígida Cabeça Menor Fenda Cruz
1.36.20.03.10.020	Parafuso Ø 2.0 x 20.0 mm Fixação Rígida Cabeça Menor Fenda Cruz
1.36.20.03.10.021	Parafuso Ø 2.0 x 21.0 mm Fixação Rígida Cabeça Menor Fenda Cruz
1.36.20.03.10.022	Parafuso Ø 2.0 x 22.0 mm Fixação Rígida Cabeça Menor Fenda Cruz
1.36.20.03.10.023	Parafuso Ø 2.0 x 23.0 mm Fixação Rígida Cabeça Menor Fenda Cruz
1.36.20.03.10.024	Parafuso Ø 2.0 x 24.0 mm Fixação Rígida Cabeça Menor Fenda Cruz
1.36.20.03.10.025	Parafuso Ø 2.0 x 25.0 mm Fixação Rígida Cabeça Menor Fenda Cruz
1.36.20.03.10.026	Parafuso Ø 2.0 x 26.0 mm Fixação Rígida Cabeça Menor Fenda Cruz
1.36.20.03.10.027	Parafuso Ø 2.0 x 27.0 mm Fixação Rígida Cabeça Menor Fenda Cruz
1.36.20.03.10.028	Parafuso Ø 2.0 x 28.0 mm Fixação Rígida Cabeça Menor Fenda Cruz
1.36.20.03.10.029	Parafuso Ø 2.0 x 29.0 mm Fixação Rígida Cabeça Menor Fenda Cruz
1.36.20.03.10.030	Parafuso Ø 2.0 x 30.0 mm Fixação Rígida Cabeça Menor Fenda Cruz

#### 4.1.4 Parafuso Ø 2.3 mm Fixação Rígida com Quadrado

*Tabela 35.*

<b>CÓDIGO PÇ</b>	<b>DENOMINAÇÃO</b>
1.36.23.03.08.005	Parafuso Ø 2.3 x 5.0 mm Fixação Rígida com Quadrado
1.36.23.03.08.006	Parafuso Ø 2.3 x 6.0 mm Fixação Rígida com Quadrado
1.36.23.03.08.007	Parafuso Ø 2.3 x 7.0 mm Fixação Rígida com Quadrado
1.36.23.03.08.008	Parafuso Ø 2.3 x 8.0 mm Fixação Rígida com Quadrado
1.36.23.03.08.009	Parafuso Ø 2.3 x 9.0 mm Fixação Rígida com Quadrado
1.36.23.03.08.010	Parafuso Ø 2.3 x 10.0 mm Fixação Rígida com Quadrado
1.36.23.03.08.011	Parafuso Ø 2.3 x 11.0 mm Fixação Rígida com Quadrado
1.36.23.03.08.012	Parafuso Ø 2.3 x 12.0 mm Fixação Rígida com Quadrado

1.36.23.03.08.013	Parafuso Ø 2.3 x 13.0 mm Fixação Rígida com Quadrado
1.36.23.03.08.014	Parafuso Ø 2.3 x 14.0 mm Fixação Rígida com Quadrado
1.36.23.03.08.015	Parafuso Ø 2.3 x 15.0 mm Fixação Rígida com Quadrado
1.36.23.03.08.016	Parafuso Ø 2.3 x 16.0 mm Fixação Rígida com Quadrado
1.36.23.03.08.017	Parafuso Ø 2.3 x 17.0 mm Fixação Rígida com Quadrado
1.36.23.03.08.018	Parafuso Ø 2.3 x 18.0 mm Fixação Rígida com Quadrado
1.36.23.03.08.019	Parafuso Ø 2.3 x 19.0 mm Fixação Rígida com Quadrado
1.36.23.03.08.020	Parafuso Ø 2.3 x 20.0 mm Fixação Rígida com Quadrado
1.36.23.03.08.021	Parafuso Ø 2.3 x 21.0 mm Fixação Rígida com Quadrado
1.36.23.03.08.022	Parafuso Ø 2.3 x 22.0 mm Fixação Rígida com Quadrado
1.36.23.03.08.023	Parafuso Ø 2.3 x 23.0 mm Fixação Rígida com Quadrado
1.36.23.03.08.024	Parafuso Ø 2.3 x 24.0 mm Fixação Rígida com Quadrado
1.36.23.03.08.025	Parafuso Ø 2.3 x 25.0 mm Fixação Rígida com Quadrado
1.36.23.03.08.026	Parafuso Ø 2.3 x 26.0 mm Fixação Rígida com Quadrado
1.36.23.03.08.027	Parafuso Ø 2.3 x 27.0 mm Fixação Rígida com Quadrado
1.36.23.03.08.028	Parafuso Ø 2.3 x 28.0 mm Fixação Rígida com Quadrado
1.36.23.03.08.029	Parafuso Ø 2.3 x 29.0 mm Fixação Rígida com Quadrado
1.36.23.03.08.030	Parafuso Ø 2.3 x 30.0 mm Fixação Rígida com Quadrado

#### 4.1.5 Parafuso Ø 2.3 mm fixação Rígida Cabeça Menor com Fenda Cruz

*Tabela 36.*

<b>CÓDIGO PÇ</b>	<b>DENOMINAÇÃO</b>
1.36.23.03.10.004	Parafuso Ø 2.3 x 4.0 mm Fixação Rígida Cabeça Menor Fenda Cruz
1.36.23.03.10.005	Parafuso Ø 2.3 x 5.0 mm Fixação Rígida Cabeça Menor Fenda Cruz
1.36.23.03.10.006	Parafuso Ø 2.3 x 6.0 mm Fixação Rígida Cabeça Menor Fenda Cruz
1.36.23.03.10.007	Parafuso Ø 2.3 x 7.0 mm Fixação Rígida Cabeça Menor Fenda Cruz
1.36.23.03.10.008	Parafuso Ø 2.3 x 8.0 mm Fixação Rígida Cabeça Menor Fenda Cruz
1.36.23.03.10.009	Parafuso Ø 2.3 x 9.0 mm Fixação Rígida Cabeça Menor Fenda Cruz
1.36.23.03.10.010	Parafuso Ø 2.3 x 10.0 mm Fixação Rígida Cabeça Menor Fenda Cruz
1.36.23.03.10.011	Parafuso Ø 2.3 x 11.0 mm Fixação Rígida Cabeça Menor Fenda Cruz
1.36.23.03.10.012	Parafuso Ø 2.3 x 12.0 mm Fixação Rígida Cabeça Menor Fenda Cruz
1.36.23.03.10.013	Parafuso Ø 2.3 x 13.0 mm Fixação Rígida Cabeça Menor Fenda Cruz
1.36.23.03.10.014	Parafuso Ø 2.3 x 14.0 mm Fixação Rígida Cabeça Menor Fenda Cruz
1.36.23.03.10.015	Parafuso Ø 2.3 x 15.0 mm Fixação Rígida Cabeça Menor Fenda Cruz
1.36.23.03.10.016	Parafuso Ø 2.3 x 16.0 mm Fixação Rígida Cabeça Menor Fenda Cruz
1.36.23.03.10.017	Parafuso Ø 2.3 x 17.0 mm Fixação Rígida Cabeça Menor Fenda Cruz



1.36.23.03.10.018	Parafuso Ø 2.3 x 18.0 mm Fixação Rígida Cabeça Menor Fenda Cruz
1.36.23.03.10.019	Parafuso Ø 2.3 x 19.0 mm Fixação Rígida Cabeça Menor Fenda Cruz
1.36.23.03.10.020	Parafuso Ø 2.3 x 20.0 mm Fixação Rígida Cabeça Menor Fenda Cruz
1.36.23.03.10.021	Parafuso Ø 2.3 x 21.0 mm Fixação Rígida Cabeça Menor Fenda Cruz
1.36.23.03.10.022	Parafuso Ø 2.3 x 22.0 mm Fixação Rígida Cabeça Menor Fenda Cruz
1.36.23.03.10.023	Parafuso Ø 2.3 x 23.0 mm Fixação Rígida Cabeça Menor Fenda Cruz
1.36.23.03.10.024	Parafuso Ø 2.3 x 24.0 mm Fixação Rígida Cabeça Menor Fenda Cruz
1.36.23.03.10.025	Parafuso Ø 2.3 x 25.0 mm Fixação Rígida Cabeça Menor Fenda Cruz
1.36.23.03.10.026	Parafuso Ø 2.3 x 26.0 mm Fixação Rígida Cabeça Menor Fenda Cruz
1.36.23.03.10.027	Parafuso Ø 2.3 x 27.0 mm Fixação Rígida Cabeça Menor Fenda Cruz
1.36.23.03.10.028	Parafuso Ø 2.3 x 28.0 mm Fixação Rígida Cabeça Menor Fenda Cruz
1.36.23.03.10.029	Parafuso Ø 2.3 x 29.0 mm Fixação Rígida Cabeça Menor Fenda Cruz
1.36.23.03.10.030	Parafuso Ø 2.3 x 30.0 mm Fixação Rígida Cabeça Menor Fenda Cruz

#### 4.1.6 Parafuso Ø 2.3 mm Fixação Rígida com Fenda Cruz

*Tabela 37.*

<b>CÓDIGO PÇ</b>	<b>DENOMINAÇÃO</b>
1.36.23.03.09.005	Parafuso Ø 2.3 x 5.0 mm Fixação Rígida com Fenda Cruz
1.36.23.03.09.006	Parafuso Ø 2.3 x 6.0 mm Fixação Rígida com Fenda Cruz
1.36.23.03.09.007	Parafuso Ø 2.3 x 7.0 mm Fixação Rígida com Fenda Cruz
1.36.23.03.09.008	Parafuso Ø 2.3 x 8.0 mm Fixação Rígida com Fenda Cruz
1.36.23.03.09.009	Parafuso Ø 2.3 x 9.0 mm Fixação Rígida com Fenda Cruz
1.36.23.03.09.010	Parafuso Ø 2.3 x 10.0 mm Fixação Rígida com Fenda Cruz
1.36.23.03.09.011	Parafuso Ø 2.3 x 11.0 mm Fixação Rígida com Fenda Cruz
1.36.23.03.09.012	Parafuso Ø 2.3 x 12.0 mm Fixação Rígida com Fenda Cruz
1.36.23.03.09.013	Parafuso Ø 2.3 x 13.0 mm Fixação Rígida com Fenda Cruz
1.36.23.03.09.014	Parafuso Ø 2.3 x 14.0 mm Fixação Rígida com Fenda Cruz
1.36.23.03.09.015	Parafuso Ø 2.3 x 15.0 mm Fixação Rígida com Fenda Cruz
1.36.23.03.09.016	Parafuso Ø 2.3 x 16.0 mm Fixação Rígida com Fenda Cruz
1.36.23.03.09.017	Parafuso Ø 2.3 x 17.0 mm Fixação Rígida com Fenda Cruz
1.36.23.03.09.018	Parafuso Ø 2.3 x 18.0 mm Fixação Rígida com Fenda Cruz
1.36.23.03.09.019	Parafuso Ø 2.3 x 19.0 mm Fixação Rígida com Fenda Cruz
1.36.23.03.09.020	Parafuso Ø 2.3 x 20.0 mm Fixação Rígida com Fenda Cruz
1.36.23.03.09.021	Parafuso Ø 2.3 x 21.0 mm Fixação Rígida com Fenda Cruz
1.36.23.03.09.022	Parafuso Ø 2.3 x 22.0 mm Fixação Rígida com Fenda Cruz
1.36.23.03.09.023	Parafuso Ø 2.3 x 23.0 mm Fixação Rígida com Fenda Cruz

1.36.23.03.09.024	Parafuso Ø 2.3 x 24.0 mm Fixação Rígida com Fenda Cruz
1.36.23.03.09.025	Parafuso Ø 2.3 x 25.0 mm Fixação Rígida com Fenda Cruz
1.36.23.03.09.026	Parafuso Ø 2.3 x 26.0 mm Fixação Rígida com Fenda Cruz
1.36.23.03.09.027	Parafuso Ø 2.3 x 27.0 mm Fixação Rígida com Fenda Cruz
1.36.23.03.09.028	Parafuso Ø 2.3 x 28.0 mm Fixação Rígida com Fenda Cruz
1.36.23.03.09.029	Parafuso Ø 2.3 x 29.0 mm Fixação Rígida com Fenda Cruz
1.36.23.03.09.030	Parafuso Ø 2.3 x 30.0 mm Fixação Rígida com Fenda Cruz

#### 4.1.7 Parafuso Ø 2.4 mm Fixação Rígida com Fenda Cruz

*Tabela 38.*

<b>CÓDIGO PÇ</b>	<b>DENOMINAÇÃO</b>
1.36.24.03.09.006	Parafuso Ø 2.4 x 6.0 mm Fixação Rígida com Fenda Cruz
1.36.24.03.09.007	Parafuso Ø 2.4 x 7.0 mm Fixação Rígida com Fenda Cruz
1.36.24.03.09.008	Parafuso Ø 2.4 x 8.0 mm Fixação Rígida com Fenda Cruz
1.36.24.03.09.009	Parafuso Ø 2.4 x 9.0 mm Fixação Rígida com Fenda Cruz
1.36.24.03.09.010	Parafuso Ø 2.4 x 10.0 mm Fixação Rígida com Fenda Cruz
1.36.24.03.09.011	Parafuso Ø 2.4 x 11.0 mm Fixação Rígida com Fenda Cruz
1.36.24.03.09.012	Parafuso Ø 2.4 x 12.0 mm Fixação Rígida com Fenda Cruz
1.36.24.03.09.013	Parafuso Ø 2.4 x 13.0 mm Fixação Rígida com Fenda Cruz
1.36.24.03.09.014	Parafuso Ø 2.4 x 14.0 mm Fixação Rígida com Fenda Cruz
1.36.24.03.09.015	Parafuso Ø 2.4 x 15.0 mm Fixação Rígida com Fenda Cruz
1.36.24.03.09.016	Parafuso Ø 2.4 x 16.0 mm Fixação Rígida com Fenda Cruz
1.36.24.03.09.017	Parafuso Ø 2.4 x 17.0 mm Fixação Rígida com Fenda Cruz
1.36.24.03.09.018	Parafuso Ø 2.4 x 18.0 mm Fixação Rígida com Fenda Cruz
1.36.24.03.09.019	Parafuso Ø 2.4 x 19.0 mm Fixação Rígida com Fenda Cruz
1.36.24.03.09.020	Parafuso Ø 2.4 x 20.0 mm Fixação Rígida com Fenda Cruz
1.36.24.03.09.021	Parafuso Ø 2.4 x 21.0 mm Fixação Rígida com Fenda Cruz
1.36.24.03.09.022	Parafuso Ø 2.4 x 22.0 mm Fixação Rígida com Fenda Cruz
1.36.24.03.09.023	Parafuso Ø 2.4 x 23.0 mm Fixação Rígida com Fenda Cruz
1.36.24.03.09.024	Parafuso Ø 2.4 x 24.0 mm Fixação Rígida com Fenda Cruz
1.36.24.03.09.025	Parafuso Ø 2.4 x 25.0 mm Fixação Rígida com Fenda Cruz
1.36.24.03.09.026	Parafuso Ø 2.4 x 26.0 mm Fixação Rígida com Fenda Cruz
1.36.24.03.09.027	Parafuso Ø 2.4 x 27.0 mm Fixação Rígida com Fenda Cruz
1.36.24.03.09.028	Parafuso Ø 2.4 x 28.0 mm Fixação Rígida com Fenda Cruz
1.36.24.03.09.029	Parafuso Ø 2.4 x 29.0 mm Fixação Rígida com Fenda Cruz
1.36.24.03.09.030	Parafuso Ø 2.4 x 30.0 mm Fixação Rígida com Fenda Cruz

**4.1.8 Parafuso Ø 2.4 mm Fixação Rígida com Quadrado****Tabela 39.**

<b>CÓDIGO PÇ</b>	<b>DENOMINAÇÃO</b>
1.36.24.03.08.005	Parafuso Ø 2.4 x 5.0 mm Fixação Rígida com Quadrado
1.36.24.03.08.006	Parafuso Ø 2.4 x 6.0 mm Fixação Rígida com Quadrado
1.36.24.03.08.007	Parafuso Ø 2.4 x 7.0 mm Fixação Rígida com Quadrado
1.36.24.03.08.008	Parafuso Ø 2.4 x 8.0 mm Fixação Rígida com Quadrado
1.36.24.03.08.009	Parafuso Ø 2.4 x 9.0 mm Fixação Rígida com Quadrado
1.36.24.03.08.010	Parafuso Ø 2.4 x 10.0 mm Fixação Rígida com Quadrado
1.36.24.03.08.011	Parafuso Ø 2.4 x 11.0 mm Fixação Rígida com Quadrado
1.36.24.03.08.012	Parafuso Ø 2.4 x 12.0 mm Fixação Rígida com Quadrado
1.36.24.03.08.013	Parafuso Ø 2.4 x 13.0 mm Fixação Rígida com Quadrado
1.36.24.03.08.014	Parafuso Ø 2.4 x 14.0 mm Fixação Rígida com Quadrado
1.36.24.03.08.015	Parafuso Ø 2.4 x 15.0 mm Fixação Rígida com Quadrado
1.36.24.03.08.016	Parafuso Ø 2.4 x 16.0 mm Fixação Rígida com Quadrado
1.36.24.03.08.017	Parafuso Ø 2.4 x 17.0 mm Fixação Rígida com Quadrado
1.36.24.03.08.018	Parafuso Ø 2.4 x 18.0 mm Fixação Rígida com Quadrado
1.36.24.03.08.019	Parafuso Ø 2.4 x 19.0 mm Fixação Rígida com Quadrado
1.36.24.03.08.020	Parafuso Ø 2.4 x 20.0 mm Fixação Rígida com Quadrado
1.36.24.03.08.021	Parafuso Ø 2.4 x 21.0 mm Fixação Rígida com Quadrado
1.36.24.03.08.022	Parafuso Ø 2.4 x 22.0 mm Fixação Rígida com Quadrado
1.36.24.03.08.023	Parafuso Ø 2.4 x 23.0 mm Fixação Rígida com Quadrado
1.36.24.03.08.024	Parafuso Ø 2.4 x 24.0 mm Fixação Rígida com Quadrado
1.36.24.03.08.025	Parafuso Ø 2.4 x 25.0 mm Fixação Rígida com Quadrado
1.36.24.03.08.026	Parafuso Ø 2.4 x 26.0 mm Fixação Rígida com Quadrado
1.36.24.03.08.027	Parafuso Ø 2.4 x 27.0 mm Fixação Rígida com Quadrado
1.36.24.03.08.028	Parafuso Ø 2.4 x 28.0 mm Fixação Rígida com Quadrado
1.36.24.03.08.029	Parafuso Ø 2.4 x 29.0 mm Fixação Rígida com Quadrado
1.36.24.03.08.030	Parafuso Ø 2.4 x 30.0 mm Fixação Rígida com Quadrado

**4.1.9 Parafuso Ø 2.7 mm Fixação Rígida com Quadrado****Tabela 40.**

<b>CÓDIGO PÇ</b>	<b>DENOMINAÇÃO</b>
1.36.27.03.08.006	Parafuso Ø 2.7 x 6.0 mm Fixação Rígida com Quadrado
1.36.27.03.08.007	Parafuso Ø 2.7 x 7.0 mm Fixação Rígida com Quadrado
1.36.27.03.08.008	Parafuso Ø 2.7 x 8.0 mm Fixação Rígida com Quadrado

1.36.27.03.08.009	Parafuso Ø 2.7 x 9.0 mm Fixação Rígida com Quadrado
1.36.27.03.08.010	Parafuso Ø 2.7 x 10.0 mm Fixação Rígida com Quadrado
1.36.27.03.08.011	Parafuso Ø 2.7 x 11.0 mm Fixação Rígida com Quadrado
1.36.27.03.08.012	Parafuso Ø 2.7 x 12.0 mm Fixação Rígida com Quadrado
1.36.27.03.08.013	Parafuso Ø 2.7 x 13.0 mm Fixação Rígida com Quadrado
1.36.27.03.08.014	Parafuso Ø 2.7 x 14.0 mm Fixação Rígida com Quadrado
1.36.27.03.08.015	Parafuso Ø 2.7 x 15.0 mm Fixação Rígida com Quadrado
1.36.27.03.08.016	Parafuso Ø 2.7 x 16.0 mm Fixação Rígida com Quadrado
1.36.27.03.08.017	Parafuso Ø 2.7 x 17.0 mm Fixação Rígida com Quadrado
1.36.27.03.08.018	Parafuso Ø 2.7 x 18.0 mm Fixação Rígida com Quadrado
1.36.27.03.08.019	Parafuso Ø 2.7 x 19.0 mm Fixação Rígida com Quadrado
1.36.27.03.08.020	Parafuso Ø 2.7 x 20.0 mm Fixação Rígida com Quadrado
1.36.27.03.08.021	Parafuso Ø 2.7 x 21.0 mm Fixação Rígida com Quadrado
1.36.27.03.08.022	Parafuso Ø 2.7 x 22.0 mm Fixação Rígida com Quadrado
1.36.27.03.08.023	Parafuso Ø 2.7 x 23.0 mm Fixação Rígida com Quadrado
1.36.27.03.08.024	Parafuso Ø 2.7 x 24.0 mm Fixação Rígida com Quadrado
1.36.27.03.08.025	Parafuso Ø 2.7 x 25.0 mm Fixação Rígida com Quadrado
1.36.27.03.08.026	Parafuso Ø 2.7 x 26.0 mm Fixação Rígida com Quadrado
1.36.27.03.08.027	Parafuso Ø 2.7 x 27.0 mm Fixação Rígida com Quadrado
1.36.27.03.08.028	Parafuso Ø 2.7 x 28.0 mm Fixação Rígida com Quadrado
1.36.27.03.08.029	Parafuso Ø 2.7 x 29.0 mm Fixação Rígida com Quadrado
1.36.27.03.08.030	Parafuso Ø 2.7 x 30.0 mm Fixação Rígida com Quadrado

#### 4.1.10 Parafuso Ø 2.7 mm Fixação Rígida com Fenda Cruz

*Tabela 41.*

<b>CÓDIGO PÇ</b>	<b>DENOMINAÇÃO</b>
1.36.27.03.09.006	Parafuso Ø 2.7 x 6.0 mm Fixação Rígida c/ Quadrado
1.36.27.03.09.007	Parafuso Ø 2.7 x 7.0 mm Fixação Rígida c/ Quadrado
1.36.27.03.09.008	Parafuso Ø 2.7 x 8.0 mm Fixação Rígida c/ Quadrado
1.36.27.03.09.009	Parafuso Ø 2.7 x 9.0 mm Fixação Rígida c/ Quadrado
1.36.27.03.09.010	Parafuso Ø 2.7 x 10.0 mm Fixação Rígida c/ Quadrado
1.36.27.03.09.011	Parafuso Ø 2.7 x 11.0 mm Fixação Rígida c/ Quadrado
1.36.27.03.09.012	Parafuso Ø 2.7 x 12.0 mm Fixação Rígida c/ Quadrado
1.36.27.03.09.013	Parafuso Ø 2.7 x 13.0 mm Fixação Rígida c/ Quadrado
1.36.27.03.09.014	Parafuso Ø 2.7 x 14.0 mm Fixação Rígida c/ Quadrado
1.36.27.03.09.015	Parafuso Ø 2.7 x 15.0 mm Fixação Rígida c/ Quadrado

1.36.27.03.09.016	Parafuso Ø 2.7 x 16.0 mm Fixação Rígida c/ Quadrado
1.36.27.03.09.017	Parafuso Ø 2.7 x 17.0 mm Fixação Rígida c/ Quadrado
1.36.27.03.09.018	Parafuso Ø 2.7 x 18.0 mm Fixação Rígida c/ Quadrado
1.36.27.03.09.019	Parafuso Ø 2.7 x 19.0 mm Fixação Rígida c/ Quadrado
1.36.27.03.09.020	Parafuso Ø 2.7 x 20.0 mm Fixação Rígida c/ Quadrado
1.36.27.03.09.021	Parafuso Ø 2.7 x 21.0 mm Fixação Rígida c/ Quadrado
1.36.27.03.09.022	Parafuso Ø 2.7 x 22.0 mm Fixação Rígida c/ Quadrado
1.36.27.03.09.023	Parafuso Ø 2.7 x 23.0 mm Fixação Rígida c/ Quadrado
1.36.27.03.09.024	Parafuso Ø 2.7 x 24.0 mm Fixação Rígida c/ Quadrado
1.36.27.03.09.025	Parafuso Ø 2.7 x 25.0 mm Fixação Rígida c/ Quadrado
1.36.27.03.09.026	Parafuso Ø 2.7 x 26.0 mm Fixação Rígida c/ Quadrado
1.36.27.03.09.027	Parafuso Ø 2.7 x 27.0 mm Fixação Rígida c/ Quadrado
1.36.27.03.09.028	Parafuso Ø 2.7 x 28.0 mm Fixação Rígida c/ Quadrado
1.36.27.03.09.029	Parafuso Ø 2.7 x 29.0 mm Fixação Rígida c/ Quadrado
1.36.27.03.09.030	Parafuso Ø 2.7 x 30.0 mm Fixação Rígida c/ Quadrado

**4.1.11 Parafuso Ø 1.50 mm Fixação Rígida Estrela**

*Tabela 42.*

<b>CÓDIGO PÇ</b>	<b>DENOMINAÇÃO</b>
1.36.15.03.13.007	Parafuso Ø 1.50 x 7.0 mm Fixação Rígida Estrela
1.36.15.03.13.008	Parafuso Ø 1.50 x 8.0 mm Fixação Rígida Estrela
1.36.15.03.13.009	Parafuso Ø 1.50 x 9.0 mm Fixação Rígida Estrela
1.36.15.03.13.010	Parafuso Ø 1.50 x 10.0 mm Fixação Rígida Estrela
1.36.15.03.13.011	Parafuso Ø 1.50 x 11.0 mm Fixação Rígida Estrela
1.36.15.03.13.012	Parafuso Ø 1.50 x 12.0 mm Fixação Rígida Estrela
1.36.15.03.13.013	Parafuso Ø 1.50 x 13.0 mm Fixação Rígida Estrela
1.36.15.03.13.014	Parafuso Ø 1.50 x 14.0 mm Fixação Rígida Estrela
1.36.15.03.13.015	Parafuso Ø 1.50 x 15.0 mm Fixação Rígida Estrela
1.36.15.03.13.016	Parafuso Ø 1.50 x 16.0 mm Fixação Rígida Estrela
1.36.15.03.13.017	Parafuso Ø 1.50 x 17.0 mm Fixação Rígida Estrela
1.36.15.03.13.018	Parafuso Ø 1.50 x 18.0 mm Fixação Rígida Estrela
1.36.15.03.13.019	Parafuso Ø 1.50 x 19.0 mm Fixação Rígida Estrela
1.36.15.03.13.020	Parafuso Ø 1.50 x 20.0 mm Fixação Rígida Estrela
1.36.15.03.13.021	Parafuso Ø 1.50 x 21.0 mm Fixação Rígida Estrela
1.36.15.03.13.022	Parafuso Ø 1.50 x 22.0 mm Fixação Rígida Estrela
1.36.15.03.13.023	Parafuso Ø 1.50 x 23.0 mm Fixação Rígida Estrela

1.36.15.03.13.024	Parafuso Ø 1.50 x 24.0 mm Fixação Rígida Estrela
1.36.15.03.13.025	Parafuso Ø 1.50 x 25.0 mm Fixação Rígida Estrela
1.36.15.03.13.026	Parafuso Ø 1.50 x 26.0 mm Fixação Rígida Estrela
1.36.15.03.13.027	Parafuso Ø 1.50 x 27.0 mm Fixação Rígida Estrela
1.36.15.03.13.028	Parafuso Ø 1.50 x 28.0 mm Fixação Rígida Estrela
1.36.15.03.13.029	Parafuso Ø 1.50 x 29.0 mm Fixação Rígida Estrela
1.36.15.03.13.030	Parafuso Ø 1.50 x 30.0 mm Fixação Rígida Estrela

**4.1.12 Parafuso Ø 1.70 mm Fixação Rígida Estrela***Tabela 43.*

<b>CÓDIGO PÇ</b>	<b>DENOMINAÇÃO</b>
1.36.17.03.13.007	Parafuso Ø 1.70 x 7.0 mm Fixação Rígida Estrela
1.36.17.03.13.008	Parafuso Ø 1.70 x 8.0 mm Fixação Rígida Estrela
1.36.17.03.13.009	Parafuso Ø 1.70 x 9.0 mm Fixação Rígida Estrela
1.36.17.03.13.010	Parafuso Ø 1.70 x 10.0 mm Fixação Rígida Estrela
1.36.17.03.13.011	Parafuso Ø 1.70 x 11.0 mm Fixação Rígida Estrela
1.36.17.03.13.012	Parafuso Ø 1.70 x 12.0 mm Fixação Rígida Estrela
1.36.17.03.13.013	Parafuso Ø 1.70 x 13.0 mm Fixação Rígida Estrela
1.36.17.03.13.014	Parafuso Ø 1.70 x 14.0 mm Fixação Rígida Estrela
1.36.17.03.13.015	Parafuso Ø 1.70 x 15.0 mm Fixação Rígida Estrela
1.36.17.03.13.016	Parafuso Ø 1.70 x 16.0 mm Fixação Rígida Estrela
1.36.17.03.13.017	Parafuso Ø 1.70 x 17.0 mm Fixação Rígida Estrela
1.36.17.03.13.018	Parafuso Ø 1.70 x 18.0 mm Fixação Rígida Estrela
1.36.17.03.13.019	Parafuso Ø 1.70 x 19.0 mm Fixação Rígida Estrela
1.36.17.03.13.020	Parafuso Ø 1.70 x 20.0 mm Fixação Rígida Estrela
1.36.17.03.13.021	Parafuso Ø 1.70 x 21.0 mm Fixação Rígida Estrela
1.36.17.03.13.022	Parafuso Ø 1.70 x 22.0 mm Fixação Rígida Estrela
1.36.17.03.13.023	Parafuso Ø 1.70 x 23.0 mm Fixação Rígida Estrela
1.36.17.03.13.024	Parafuso Ø 1.70 x 24.0 mm Fixação Rígida Estrela
1.36.17.03.13.025	Parafuso Ø 1.70 x 25.0 mm Fixação Rígida Estrela
1.36.17.03.13.026	Parafuso Ø 1.70 x 26.0 mm Fixação Rígida Estrela
1.36.17.03.13.027	Parafuso Ø 1.70 x 27.0 mm Fixação Rígida Estrela
1.36.17.03.13.028	Parafuso Ø 1.70 x 28.0 mm Fixação Rígida Estrela
1.36.17.03.13.029	Parafuso Ø 1.70 x 29.0 mm Fixação Rígida Estrela
1.36.17.03.13.030	Parafuso Ø 1.70 x 30.0 mm Fixação Rígida Estrela

**4.1.13 Parafuso Ø 2.0 mm Fixação Rígida Estrela***Tabela 44.*

<b>CÓDIGO PÇ</b>	<b>DENOMINAÇÃO</b>
1.36.20.03.13.005	Parafuso Ø 2.0 x 5.0 mm Fixação Rígida Estrela
1.36.20.03.13.006	Parafuso Ø 2.0 x 6.0 mm Fixação Rígida Estrela
1.36.20.03.13.008	Parafuso Ø 2.0 x 8.0 mm Fixação Rígida Estrela
1.36.20.03.13.010	Parafuso Ø 2.0 x 10.0 mm Fixação Rígida Estrela
1.36.20.03.13.012	Parafuso Ø 2.0 x 12.0 mm Fixação Rígida Estrela
1.36.20.03.13.014	Parafuso Ø 2.0 x 14.0 mm Fixação Rígida Estrela
1.36.20.03.13.016	Parafuso Ø 2.0 x 16.0 mm Fixação Rígida Estrela
1.36.20.03.13.018	Parafuso Ø 2.0 x 18.0 mm Fixação Rígida Estrela
1.36.20.03.13.020	Parafuso Ø 2.0 x 20.0 mm Fixação Rígida Estrela
1.36.20.03.13.022	Parafuso Ø 2.0 x 22.0 mm Fixação Rígida Estrela
1.36.20.03.13.024	Parafuso Ø 2.0 x 24.0 mm Fixação Rígida Estrela
1.36.20.03.13.026	Parafuso Ø 2.0 x 26.0 mm Fixação Rígida Estrela
1.36.20.03.13.028	Parafuso Ø 2.0 x 28.0 mm Fixação Rígida Estrela
1.36.20.03.13.030	Parafuso Ø 2.0 x 30.0 mm Fixação Rígida Estrela

**4.1.14 Parafuso Ø 2.3 mm Fixação Rígida Estrela***Tabela 45.*

<b>CÓDIGO PÇ</b>	<b>DENOMINAÇÃO</b>
1.36.23.03.13.005	Parafuso Ø 2.3 x 5.0 mm Fixação Rígida Estrela
1.36.23.03.13.006	Parafuso Ø 2.3 x 6.0 mm Fixação Rígida Estrela
1.36.23.03.13.008	Parafuso Ø 2.3 x 8.0 mm Fixação Rígida Estrela
1.36.23.03.13.010	Parafuso Ø 2.3 x 10.0 mm Fixação Rígida Estrela
1.36.23.03.13.012	Parafuso Ø 2.3 x 12.0 mm Fixação Rígida Estrela
1.36.23.03.13.014	Parafuso Ø 2.3 x 14.0 mm Fixação Rígida Estrela
1.36.23.03.13.016	Parafuso Ø 2.3 x 16.0 mm Fixação Rígida Estrela
1.36.23.03.13.018	Parafuso Ø 2.3 x 18.0 mm Fixação Rígida Estrela
1.36.23.03.13.020	Parafuso Ø 2.3 x 20.0 mm Fixação Rígida Estrela
1.36.23.03.13.022	Parafuso Ø 2.3 x 22.0 mm Fixação Rígida Estrela
1.36.23.03.13.024	Parafuso Ø 2.3 x 24.0 mm Fixação Rígida Estrela
1.36.23.03.13.026	Parafuso Ø 2.3 x 26.0 mm Fixação Rígida Estrela
1.36.23.03.13.028	Parafuso Ø 2.3 x 28.0 mm Fixação Rígida Estrela
1.36.23.03.13.030	Parafuso Ø 2.3 x 30.0 mm Fixação Rígida Estrela

**4.1.15 Parafuso Ø 2.4 mm Fixação Rígida Estrela***Tabela 46.*

<b>CÓDIGO PÇ</b>	<b>DENOMINAÇÃO</b>
1.36.24.03.13.005	Parafuso Ø 2.4 x 5.0 mm Fixação Rígida Estrela
1.36.24.03.13.006	Parafuso Ø 2.4 x 6.0 mm Fixação Rígida Estrela
1.36.24.03.13.008	Parafuso Ø 2.4 x 8.0 mm Fixação Rígida Estrela
1.36.24.03.13.010	Parafuso Ø 2.4 x 10.0 mm Fixação Rígida Estrela
1.36.24.03.13.012	Parafuso Ø 2.4 x 12.0 mm Fixação Rígida Estrela
1.36.24.03.13.014	Parafuso Ø 2.4 x 14.0 mm Fixação Rígida Estrela
1.36.24.03.13.016	Parafuso Ø 2.4 x 16.0 mm Fixação Rígida Estrela
1.36.24.03.13.018	Parafuso Ø 2.4 x 18.0 mm Fixação Rígida Estrela
1.36.24.03.13.020	Parafuso Ø 2.4 x 20.0 mm Fixação Rígida Estrela
1.36.24.03.13.022	Parafuso Ø 2.4 x 22.0 mm Fixação Rígida Estrela
1.36.24.03.13.024	Parafuso Ø 2.4 x 24.0 mm Fixação Rígida Estrela
1.36.24.03.13.026	Parafuso Ø 2.4 x 26.0 mm Fixação Rígida Estrela
1.36.24.03.13.028	Parafuso Ø 2.4 x 28.0 mm Fixação Rígida Estrela
1.36.24.03.13.030	Parafuso Ø 2.4 x 30.0 mm Fixação Rígida Estrela

**4.1.16 Parafuso Ø 2.7 mm Fixação Rígida Estrela***Tabela 47.*

<b>CÓDIGO PÇ</b>	<b>DENOMINAÇÃO</b>
1.36.27.03.13.006	Parafuso Ø 2.7 x 6.0 mm Fixação Rígida Estrela
1.36.27.03.13.008	Parafuso Ø 2.7 x 8.0 mm Fixação Rígida Estrela
1.36.27.03.13.010	Parafuso Ø 2.7 x 10.0 mm Fixação Rígida Estrela
1.36.27.03.13.012	Parafuso Ø 2.7 x 12.0 mm Fixação Rígida Estrela
1.36.27.03.13.014	Parafuso Ø 2.7 x 14.0 mm Fixação Rígida Estrela
1.36.27.03.13.016	Parafuso Ø 2.7 x 16.0 mm Fixação Rígida Estrela
1.36.27.03.13.018	Parafuso Ø 2.7 x 18.0 mm Fixação Rígida Estrela
1.36.27.03.13.020	Parafuso Ø 2.7 x 20.0 mm Fixação Rígida Estrela
1.36.27.03.13.022	Parafuso Ø 2.7 x 22.0 mm Fixação Rígida Estrela
1.36.27.03.13.024	Parafuso Ø 2.7 x 24.0 mm Fixação Rígida Estrela
1.36.27.03.13.026	Parafuso Ø 2.7 x 26.0 mm Fixação Rígida Estrela
1.36.27.03.13.028	Parafuso Ø 2.7 x 28.0 mm Fixação Rígida Estrela
1.36.27.03.13.030	Parafuso Ø 2.7 x 30.0 mm Fixação Rígida Estrela



**4.1.17 Parafuso Ø 1.5 mm Fixação Rígida com Quadrado***Tabela 48.*

<b>CÓDIGO PÇ</b>	<b>DENOMINAÇÃO</b>
1.36.15.03.08.007	Parafuso Ø 1.5 x 7.0 mm Fixação Rígida com Quadrado
1.36.15.03.08.008	Parafuso Ø 1.5 x 8.0 mm Fixação Rígida com Quadrado
1.36.15.03.08.009	Parafuso Ø 1.5 x 9.0 mm Fixação Rígida com Quadrado
1.36.15.03.08.010	Parafuso Ø 1.5 x 10.0 mm Fixação Rígida com Quadrado
1.36.15.03.08.011	Parafuso Ø 1.5 x 11.0 mm Fixação Rígida com Quadrado
1.36.15.03.08.012	Parafuso Ø 1.5 x 12.0 mm Fixação Rígida com Quadrado
1.36.15.03.08.013	Parafuso Ø 1.5 x 13.0 mm Fixação Rígida com Quadrado
1.36.15.03.08.014	Parafuso Ø 1.5 x 14.0 mm Fixação Rígida com Quadrado
1.36.15.03.08.015	Parafuso Ø 1.5 x 15.0 mm Fixação Rígida com Quadrado
1.36.15.03.08.016	Parafuso Ø 1.5 x 16.0 mm Fixação Rígida com Quadrado
1.36.15.03.08.017	Parafuso Ø 1.5 x 17.0 mm Fixação Rígida com Quadrado
1.36.15.03.08.018	Parafuso Ø 1.5 x 18.0 mm Fixação Rígida com Quadrado
1.36.15.03.08.019	Parafuso Ø 1.5 x 19.0 mm Fixação Rígida com Quadrado
1.36.15.03.08.020	Parafuso Ø 1.5 x 20.0 mm Fixação Rígida com Quadrado
1.36.15.03.08.021	Parafuso Ø 1.5 x 21.0 mm Fixação Rígida com Quadrado
1.36.15.03.08.022	Parafuso Ø 1.5 x 22.0 mm Fixação Rígida com Quadrado
1.36.15.03.08.023	Parafuso Ø 1.5 x 23.0 mm Fixação Rígida com Quadrado
1.36.15.03.08.024	Parafuso Ø 1.5 x 24.0 mm Fixação Rígida com Quadrado
1.36.15.03.08.025	Parafuso Ø 1.5 x 25.0 mm Fixação Rígida com Quadrado
1.36.15.03.08.026	Parafuso Ø 1.5 x 26.0 mm Fixação Rígida com Quadrado
1.36.15.03.08.027	Parafuso Ø 1.5 x 27.0 mm Fixação Rígida com Quadrado
1.36.15.03.08.028	Parafuso Ø 1.5 x 28.0 mm Fixação Rígida com Quadrado
1.36.15.03.08.029	Parafuso Ø 1.5 x 29.0 mm Fixação Rígida com Quadrado
1.36.15.03.08.030	Parafuso Ø 1.5 x 30.0 mm Fixação Rígida com Quadrado

**4.1.18 Parafuso Ø 1.7 mm Fixação Rígida com Quadrado***Tabela 49.*

<b>CÓDIGO PÇ</b>	<b>DENOMINAÇÃO</b>
1.36.17.03.08.007	Parafuso Ø 1.7 x 7.0 mm Fixação Rígida com Quadrado
1.36.17.03.08.008	Parafuso Ø 1.7 x 8.0 mm Fixação Rígida com Quadrado
1.36.17.03.08.009	Parafuso Ø 1.7 x 9.0 mm Fixação Rígida com Quadrado
1.36.17.03.08.010	Parafuso Ø 1.7 x 10.0 mm Fixação Rígida com Quadrado
1.36.17.03.08.011	Parafuso Ø 1.7 x 11.0 mm Fixação Rígida com Quadrado

1.36.17.03.08.012	Parafuso Ø 1.7 x 12.0 mm Fixação Rígida com Quadrado
1.36.17.03.08.013	Parafuso Ø 1.7 x 13.0 mm Fixação Rígida com Quadrado
1.36.17.03.08.014	Parafuso Ø 1.7 x 14.0 mm Fixação Rígida com Quadrado
1.36.17.03.08.015	Parafuso Ø 1.7 x 15.0 mm Fixação Rígida com Quadrado
1.36.17.03.08.016	Parafuso Ø 1.7 x 16.0 mm Fixação Rígida com Quadrado
1.36.17.03.08.017	Parafuso Ø 1.7 x 17.0 mm Fixação Rígida com Quadrado
1.36.17.03.08.018	Parafuso Ø 1.7 x 18.0 mm Fixação Rígida com Quadrado
1.36.17.03.08.019	Parafuso Ø 1.7 x 19.0 mm Fixação Rígida com Quadrado
1.36.17.03.08.020	Parafuso Ø 1.7 x 20.0 mm Fixação Rígida com Quadrado
1.36.17.03.08.021	Parafuso Ø 1.7 x 21.0 mm Fixação Rígida com Quadrado
1.36.17.03.08.022	Parafuso Ø 1.7 x 22.0 mm Fixação Rígida com Quadrado
1.36.17.03.08.023	Parafuso Ø 1.7 x 23.0 mm Fixação Rígida com Quadrado
1.36.17.03.08.024	Parafuso Ø 1.7 x 24.0 mm Fixação Rígida com Quadrado
1.36.17.03.08.025	Parafuso Ø 1.7 x 25.0 mm Fixação Rígida com Quadrado
1.36.17.03.08.026	Parafuso Ø 1.7 x 26.0 mm Fixação Rígida com Quadrado
1.36.17.03.08.027	Parafuso Ø 1.7 x 27.0 mm Fixação Rígida com Quadrado
1.36.17.03.08.028	Parafuso Ø 1.7 x 28.0 mm Fixação Rígida com Quadrado
1.36.17.03.08.029	Parafuso Ø 1.7 x 29.0 mm Fixação Rígida com Quadrado
1.36.17.03.08.030	Parafuso Ø 1.7 x 30.0 mm Fixação Rígida com Quadrado

#### 4.2 Parafuso Ø 1.7 mm Fixação Rígida c/ Fenda Cruz

**Tabela 50.**

<b>CÓDIGO PÇ</b>	<b>DENOMINAÇÃO</b>
1.36.17.03.09.007	Parafuso Ø 1.7 x 7.0 mm Fixação Rígida com Fenda Cruz
1.36.17.03.09.008	Parafuso Ø 1.7 x 8.0 mm Fixação Rígida com Fenda Cruz
1.36.17.03.09.009	Parafuso Ø 1.7 x 9.0 mm Fixação Rígida com Fenda Cruz
1.36.17.03.09.010	Parafuso Ø 1.7 x 10.0 mm Fixação Rígida com Fenda Cruz
1.36.17.03.09.011	Parafuso Ø 1.7 x 11.0 mm Fixação Rígida com Fenda Cruz
1.36.17.03.09.012	Parafuso Ø 1.7 x 12.0 mm Fixação Rígida com Fenda Cruz
1.36.17.03.09.013	Parafuso Ø 1.7 x 13.0 mm Fixação Rígida com Fenda Cruz
1.36.17.03.09.014	Parafuso Ø 1.7 x 14.0 mm Fixação Rígida com Fenda Cruz
1.36.17.03.09.015	Parafuso Ø 1.7 x 15.0 mm Fixação Rígida com Fenda Cruz
1.36.17.03.09.016	Parafuso Ø 1.7 x 16.0 mm Fixação Rígida com Fenda Cruz
1.36.17.03.09.017	Parafuso Ø 1.7 x 17.0 mm Fixação Rígida com Fenda Cruz
1.36.17.03.09.018	Parafuso Ø 1.7 x 18.0 mm Fixação Rígida com Fenda Cruz
1.36.17.03.09.019	Parafuso Ø 1.7 x 19.0 mm Fixação Rígida com Fenda Cruz

1.36.17.03.09.020	Parafuso Ø 1.7 x 20.0 mm Fixação Rígida com Fenda Cruz
1.36.17.03.09.021	Parafuso Ø 1.7 x 21.0 mm Fixação Rígida com Fenda Cruz
1.36.17.03.09.022	Parafuso Ø 1.7 x 22.0 mm Fixação Rígida com Fenda Cruz
1.36.17.03.09.023	Parafuso Ø 1.7 x 23.0 mm Fixação Rígida com Fenda Cruz
1.36.17.03.09.024	Parafuso Ø 1.7 x 24.0 mm Fixação Rígida com Fenda Cruz
1.36.17.03.09.025	Parafuso Ø 1.7 x 25.0 mm Fixação Rígida com Fenda Cruz
1.36.17.03.09.026	Parafuso Ø 1.7 x 26.0 mm Fixação Rígida com Fenda Cruz
1.36.17.03.09.027	Parafuso Ø 1.7 x 27.0 mm Fixação Rígida com Fenda Cruz
1.36.17.03.09.028	Parafuso Ø 1.7 x 28.0 mm Fixação Rígida com Fenda Cruz
1.36.17.03.09.029	Parafuso Ø 1.7 x 29.0 mm Fixação Rígida com Fenda Cruz
1.36.17.03.09.030	Parafuso Ø 1.7 x 30.0 mm Fixação Rígida com Fenda Cruz

**5. Precauções, Conservação, Armazenamento e Método de Esterilização:****Precauções Gerais**

- a) Esse produto deve ser esterilizado em autoclave antes de sua utilização;
- b) Esse produto não deve ser implantado por profissional desqualificado;
- c) Nunca utilizar uma autoclave que não expurgue todo o ar;
- d) Submeter a placa a um processo de secagem ao final da autoclavagem sempre que este for armazenado para uso posterior;
- e) Restos de detergente e alvejante nos panos que envolve os pacotes para esterilização podem provocar manchas na placa.

**Conservação**

- a) Manter esse produto em local adequado, limpo, sem umidade e em sua embalagem original até o momento de sua utilização;
- b) Respeitar as condições de Limpeza e Esterilização;
- c) Submeter a placa apenas a técnicas cirúrgicas consagradas e por profissionais qualificados.

**Armazenamento e Transporte**

O Sistema de Fixação Rígida de Placas Retas deve ser armazenado e transportado à temperatura ambiente, ao abrigo da luz solar direta, e em sua embalagem original, e não devem ser danificadas. Antes da implantação, verificar a integridade da embalagem e quanto à presença de qualquer defeito.

**Método de Esterilização**

O Sistema de Fixação Rígida de Placas Retas é fornecido Não Estéril, devendo antes de sua utilização ser esterilizadas em autoclave hospitalar de acordo com o procedimento padrão conforme norma aplicável para esterilização em autoclave a vapor NBR ISO 17665-1:2010 Esterilização de produtos para saúde – Vapor Parte 1: Requisitos para desenvolvimento, validação e controle de rotina nos processos de esterilização de produtos para saúde. A **Tabela 51** sumariza os parâmetros de esterilização utilizados na autoclave.

**Tabela 51.**

<b>MÉTODO</b>	<b>CICLO</b>	<b>TEMPERATURA</b>	<b>TEMPO DE EXPOSIÇÃO</b>
VAPOR	GRAVIDADE	132° - 135° C	10 a 25 min
VAPOR	PRÉ VACUO	132° - 135° C	3 a 4 min

**Observação:** O Tempo de Exposição deverá ser contado a partir do momento que a temperatura da câmara de esterilização atingir a temperatura especificada

É de responsabilidade do hospital a validação dos métodos de esterilização utilizada, de acordo com as boas práticas e conhecimentos existentes e também pelas recomendações dos órgãos públicos competentes. Desta forma, recomendamos que todo o processo seja conduzido por pessoal habilitado e com conhecimento do método.

**“NÃO UTILIZAR OUTRO MÉTODO DE ESTERILIZAÇÃO QUE NÃO SEJA O INDICADO ACIMA”**

**OBSERVAÇÃO**

A empresa Tóride Indústria e Comércio Ltda. não se responsabiliza pelos problemas que puderem derivar pelo mau uso, manuseio inadequado, não cumprimento das precauções e imperícia na utilização.

**6. Ensaio de Flexão, Torção e Arrancamento****6.1 Ensaio de Flexão**

A tabela 51 mostra a carga máxima de resistência a dobra resistência a dobra das Placas Retas Mini e Micro Fragmentos.

**Tabela 52.**

<b>ENSAIO DE FLEXÃO</b>	
<b>TIPO DE PLACA</b>	<b>RESISTÊNCIA À DOBRA</b>
	<b>CARGA MÁXIMA</b>
Micro Placa Reta	0.10 <i>N.m</i>
Mini Placa Reta	0.14 <i>N.m</i>
Macro Placa Reta	1.08 <i>N.m</i>

## 6.2 Ensaio de Arrancamento

A Tabela 53 mostra as forças de arrancamento que os Parafusos Mini e Micro Fragmentos Fixação Rígida Ø 1.5 mm – Ø 2.0 mm – Ø 2.4 mm suportam. Lembrando que os Parafusos Mini e Micro Fragmentos Fixação Rígida Ø 1.7 mm – Ø 2.3 mm – Ø 2.7 mm são parafusos de emergência e deverão ser utilizados apenas em caráter de emergência.

**Tabela 53.**

<b>Parafuso Fixação Rígida</b>	<b>ARRANCAMENTO</b>	
	<b>MÉDIA</b>	<b>Ruptura</b>
Ø 1.5 mm	410.90 <i>N</i>	471.21 <i>N</i>
Ø 2.0 mm	676.54 <i>N</i>	741.87 <i>N</i>
Ø 2.4 mm	940.73 <i>N</i>	1003.42 <i>N</i>

## 6.3 Ensaio de Torção

A tabela 54 mostra o torque máximo dos Parafusos Mini e Micro Fragmentos Fixação Rígida Ø 1.5 mm – Ø 2.0 mm – Ø 2.4 mm. Lembrando que os Parafusos Mini e Micro Fragmentos Fixação Rígida Ø 1.7 mm – Ø 2.3 mm – Ø 2.7 mm são parafusos de emergência e deverão ser utilizados apenas em caráter de emergência.

**Tabela 54.**

<b>Parafuso Fixação Rígida</b>	<b>TORQUE MÁXIMO</b>
Ø 1.5 mm	0.20 <i>N.m</i>
Ø 2.0 mm	0.41 <i>N.m</i>
Ø 2.4 mm	0.78 <i>N.m</i>

*O Sistema de Fixação Rígida de Placas Retas oferece meios de fixação óssea que auxilia no gerenciamento da fratura em cirurgias reconstrutivas dos ossos do crânio, da face, mandíbula, mãos, punhos, cotovelos e pés. Esses implantes são projetados para auxiliar a regeneração e não para substituir estruturas ósseas normais. Dispositivos metálicos de fixação óssea são componentes metálicos que alinham e fixam a fratura até a consolidação normal.*

O cirurgião deve inteirar-se completamente não só sobre os aspectos médicos e cirúrgicos do implante, como também estar ciente dos aspectos mecânicos e metalúrgicos do mesmo.

Quando utilizar implantes cirúrgicos metálicos, o cirurgião deverá considerar os cuidados abaixo, que deverão ser explicados ao paciente. Apesar, destes cuidados não incluírem todos os efeitos adversos que podem ocorrer em cirurgias em geral, eles são considerações importantes. Riscos cirúrgicos gerais devem ser explicados ao paciente antes da cirurgia.

**Atenção:**

1. A correta seleção do implante é extremamente importante. O sucesso na fixação de fraturas é maior com a escolha correta do tamanho, modelo, e projeto do implante. Enquanto a seleção adequada pode ajudar a minimizar os riscos, o tamanho e o formato dos ossos humanos limitam o tamanho e a resistência dos implantes. Dispositivos metálicos de fixação interna não podem suportar esforços máximos de uso iguais àqueles suportados em ossos normais e saudáveis. A carga máxima a ser suportada dependerá do indivíduo com relação à sua estrutura óssea, e da escolha do implante feita pelo cirurgião levando em conta o local e o tamanho da fratura.
2. Estes dispositivos podem quebrar quando sujeitos ao aumento de carga associada à consolidação demorada ou não consolidação. Dispositivos metálicos de fixação interna mantêm a fratura em alinhamento até sua consolidação. Se a consolidação for demorada ou não ocorrer, o implante poderá se quebrar em função da fadiga do metal.

**Precauções:**

1. **Conforme a Resolução RE nº 156 de 11 de agosto de 2006, dispositivos implantáveis de qualquer natureza enquadrados como “Uso Único” são proibidos de serem reprocessados.** Desta forma, nenhum dispositivo metálico de fixação interna deverá ser reutilizado. Uma vez utilizado, qualquer implante metálico deverá ser descartado. Mesmo apresentando estar em perfeito estado, o implante poderá conter fissuras ou defeitos nas áreas de tensão interna, podendo levar a ruptura por fadiga.

2. É extremamente importante a correta manipulação do Sistema de Fixação Rígida de Placas Retas. A conformação dos dispositivos metálicos de fixação interna deve ser evitada. *O cirurgião não poderá produzir cantos vivos, reverter uma dobra, produzir vincos ou arranhões no dispositivo ao conformá-lo, assim como promover cortes no dispositivo. Caso ocorra algum dos danos acima descritos o produto deverá ser descartado para o uso.*
3. **Fixação:** As Placas Retas Para Mini e Micro Fragmentos Fixação Rígida tem os furos roscados. *Desta forma, não é possível sua fixação com parafusos que não sejam do mesmo sistema. As Placas Retas Para Mini e Micro Fragmentos Fixação Rígida deverão ser fixadas com parafusos de fixação rígida, especialmente desenvolvidos para esse objetivo.*

**Tabela 55.**

<b>Parafusos de Fixação</b>	<b>Placas</b>
Parafusos Ø 1.5 mm	Fixam as Placas Contidas nas Tabelas 1 a 6
Parafusos Ø 2.0 mm	Fixam as Placas Contidas nas Tabelas 7 a 14
Parafusos Ø 2.4 mm	Fixam as Placas Contidas nas Tabelas 15 a 30

4. **Remoção do Sistema de Fixação Rígida de Placas Retas:** Apenas o cirurgião poderá decidir sobre a retirada do Implante. O cirurgião deve considerar os riscos e benefícios, quando decidir quanto a remoção da Placa. Se não houver a necessidade de análise após a remoção recomenda-se que sejam deformadas através de modeladores ou retorcedores até estar claramente identificado que o implante está impróprio para o uso e então descartado em lixo hospitalar onde ocorrer a remoção. Quando o implante for submetido a análise, deve-se proceder conforme Norma *ISO 12891-1 Remoção e análise de implante cirúrgico – Parte 1 – Remoção e manuseio.*
5. **Instruções Adequadas ao Paciente:** os cuidados pós-operatórios devem ser informados ao paciente. O paciente deve entender que um dispositivo metálico de fixação interna não é tão resistente quanto ao osso saudável, e quebrará em condições de carga normal, na ausência de completa consolidação de fratura.

Para segurança e efetividade no uso dos dispositivos metálicos de fixação interna, o cirurgião deve estar familiarizado com os procedimentos e recomendações do implante. Para assegurar a implantação adequada somente devem ser utilizados instrumentais fabricados pela Tóride Indústria e Comércio Ltda.

As técnicas de cirurgia variam de acordo com a escolha do médico cirurgião, cabendo ao cirurgião a escolha final do método, tipo e dimensão dos produtos a serem empregados, bem como os critérios de avaliação dos resultados da cirurgia.

**Possíveis Efeitos Adversos:**

1. Sensibilidade ao metal ou reação alérgica ao corpo estranho.
2. Dor, desconforto ou sensações anormais em função da presença do implante.
3. Danos neurológicos em função do trauma cirúrgico.
4. Necrose do osso.
5. Cicatriz no local da inserção do implante.

**Descarte de Produto Inutilizado**

O Sistema de Fixação Rígida de Placas Retas explantados de pacientes devem ser devidamente descartados pela instituição hospitalar. Fica sob responsabilidade da instituição hospitalar a completa descaracterização do implante impedindo o seu re-uso, e o método utilizado para a descaracterização do implante. Recomendamos que os implantes explantados sejam deformados mecanicamente com o auxílio de martelo ou prensa de impacto devendo estar em seguida identificado com os dizeres: **“IMPRÓPRIO PARA USO”**

Os Produtos implantáveis que sofreram quaisquer danos de armazenamento, transporte e/ou manipulação devem ser devolvidos ao fornecedor, de acordo com as condições determinadas pelas Boas Práticas Hospitalares, para que o mesmo promova o correto descarte dos implantes. Cada instituição apresenta um procedimento de recolhimento, armazenamento e descarte de seus resíduos sólidos, seguindo as normas estabelecidas, como por exemplo, os requisitos estabelecidos pela RDC 222 de 2018 e RDC 16 de 2013.

**Rastreabilidade**

A rastreabilidade das Placas Especiais para Mini e Micro Fragmentos é garantida pela marcação à laser, do número do lote ou da Ordem de Fabricação, garantindo assim uma total rastreabilidade dos produtos e acompanhamento do pós-operatório e pelas informações constantes nas etiquetas de rastreabilidade, fornecidas junto com o produto. Dentro da embalagem primária estão contidas cinco etiquetas contendo o código do produto, descrição do produto, número de lote, número de registro na ANVISA e identificação do fabricante. Desta forma é possível fazer o caminho reverso e atingir a produção, matéria-prima, fornecedor e demais itens de controle de qualidade estabelecidos no plano geral de qualidade do implante.

**Etiquetas de Rastreabilidade**





## INSTRUÇÕES DE USO

### SISTEMA DE FIXAÇÃO RÍGIDA DE PLACAS RETAS

Página 33 de 34

A rastreabilidade é assegurada por um conjunto de quatro ETIQUETAS DE IDENTIFICAÇÃO (abaixo) fornecidas dentro da embalagem. Segue abaixo o modelo com as informações aplicáveis, conforme estabelecido pela **NBR 15165:2004 item 5**, para o controle da rastreabilidade do produto:

Etiquetas de Identificação

<b>Nome:</b>	
<b>Referência do produto</b>	
<b>Lote nº</b>	
<b>Identificação do material</b>	
<b>Nº de Registro na ANVISA</b>	
<b>Nome do Fabricante</b>	

#### **Orientação do Paciente**

O cirurgião deve orientar o paciente a guardar o laudo que lhe é entregue, pois nele consta o(s) rótulo(s) do(s) produto(s) implantado(s) com todas as informações necessárias para sua rastreabilidade. Caso ocorra algum efeito adverso relacionado ao produto implantado, o paciente pode e deve notificar o órgão sanitário competente. Essa orientação também deve ser passada ao paciente.

#### **7. Implantação**

Para a implantação do Sistema de Fixação Rígida de Placas Retas é utilizado o instrumental **registrado na Anvisa sob nº 80084420010**, não sendo, portanto, objeto deste registro, devendo ser adquirido separadamente.

#### **8. Forma de Apresentação do Produto Médico**

Devido aos diferentes comprimentos dos Parafusos Mini e Micro Fragmentos Fixação Rígida que fixam as Placas Retas para Mini e Micro Fragmentos Fixação Rígida é feita a comercialização do Sistema de Fixação Rígida de Placas Retas separando-se as Placas dos Parafusos, haja vista que é no ato cirúrgico que o cirurgião escolherá o comprimento ideal do Parafuso para a fixação da Placa.

As Placas Retas para Mini e Micro Fragmentos Fixação Rígida são oferecidas ao mercado embaladas individualmente em embalagem plástica transparente. Cada embalagem possui rótulo individual com todas as informações conforme RDC 185 de 2001. São fornecidas quatro etiquetas de rastreabilidade juntamente com cada placa além de uma Instrução de Uso.



**INSTRUÇÕES DE USO**  
**SISTEMA DE FIXAÇÃO RÍGIDA DE PLACAS RETAS**

Página 34 de 34

Os Parafusos Mini e Micro Fragmentos Fixação Rígida são oferecidos ao mercado embalados em embalagem plástica transparente contendo **1 (um)** ou **5 (cinco)** parafusos por embalagem. Cada embalagem possui rótulo individual conforme é exigido pela RDC nº 185 de 2001. São enviadas quatro etiquetas de rastreabilidade juntamente com cada parafuso além de uma Instrução de uso.

**Paulo Roberto Celegatti**  
*Responsável*  
CPF 06195230855

**Eng. Dr. Tóride S. Celegatti Filho**  
*Responsável Técnico*  
CREA 5061019918